

# **SPIROR FW**

AVVOLGITRICI AUTOMATICHE ORIZZONTALI AD ANELLO ROTANTE  
*AUTOMATIC HORIZONTAL WRAPPING MACHINES WITH ROTATING RING*

---

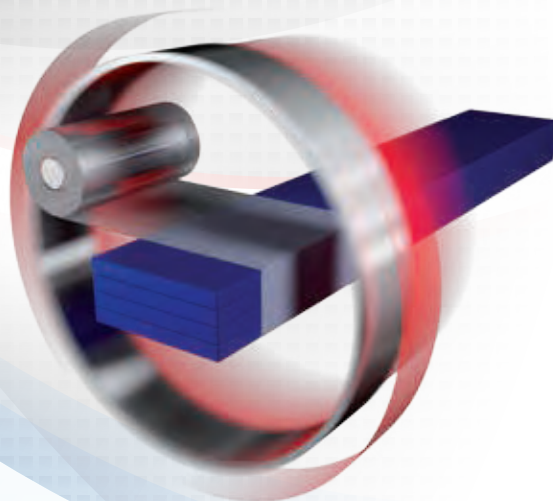

# AETNA GROUP

AETNA GROUP produce e commercializza a livello mondiale macchine avvolgitrici per il confezionamento e l'imballaggio con film estensibile, fardellatrici, confezionatrici con film termoretraibile, incartonatrici e nastratrici.

Il gruppo conta più di 400 dipendenti di cui oltre 80 tecnici impegnati nel servizio di post vendita, con un fatturato annuo di 85 mil. di Euro. Cinque sono gli stabilimenti di produzione per i 4 marchi commerciali: ROBOPAC, ROBOPAC SISTEMI, DIMAC E PRASMATIC, con una rete di oltre 450 agenti e distributori e 6 filiali presenti in Francia, Gran Bretagna, Germania, Stati Uniti, Russia e Cina.

Con oltre 100.000 macchine vendute e installate in tutto il mondo, AETNA GROUP è in grado di offrire una vastissima gamma di soluzioni e servizi per le più svariate esigenze nel settore del packaging.

*AETNA GROUP produces and sells on a worldwide basis stretch film wrapping machinery, bundlers, shrink film wrappers, cartoning and taping machines.*

*The Group counts over 400 employees of which 80 servicemen engaged in the After Sales Department with a yearly turnover of over 85 million Euros.*

*Five production plants for 4 commercial brands: ROBOPAC, ROBOPAC SISTEMI, DIMAC and PRASMATIC, an international network of over 450 Agents and Distributors, and 6 subsidiary located in France, Great Britain, Germany, United States, Russia and China.*

*With over than 100,000 machines sold and installed worldwide, the AETNA GROUP can offer a wide range of solutions and services to meet a variety of requirements in the packaging sector.*



Nel campo dell'imballaggio con film estensibile la gamma produttiva di ROBOPAC SISTEMI si articola sulle seguenti tipologie di macchine:

*ROBOPAC SISTEMI's production range in packaging with stretch film is based on the following types of machines:*



**ROTOPLAT**  
Avvolgitrici automatiche  
a tavola rotante  
*Automatic turntable  
wrapping machines*



**HELIX**  
Avvolgitori automatici  
a braccio rotante  
*Automatic rotating arm stretch  
wrapping machines*

# ROBOPAC SISTEMI

ROBOPAC SISTEMI fondata nel 1985, è leader mondiale nella produzione di sistemi e macchine automatiche per l'avvolgimento di carichi pallettizzati con film estensibile. L'azienda si caratterizza per la grande capacità di offrire soluzioni personalizzate all'avanguardia per prestazioni ed affidabilità.

Tre sono le tecnologie sviluppate per l'imballaggio del pallet: bracci, tavole ed anelli rotanti, come pure avvolgitori orizzontali per prodotti di forma allungata e sistemi di imballaggio per il settore del legno. Grazie ad una capillare rete distributiva a livello mondiale ed ai centri di assistenza tecnica e servizio ricambi presenti presso le filiali estere, ROBOPAC SISTEMI assicura un servizio post-vendita tempestivo e risolutivo.

Nel 2009 ROBOPAC SISTEMI ha introdotto la metodologia Lean Manufacturing con l'ausilio di Porsche Consulting per migliorare i flussi aziendali che hanno valore per i propri clienti.

*ROBOPAC SISTEMI, established in 1985, is world leader in the production of systems and fully automatic stretch film wrapping machines for palletized loads. The Company stands out for its great capacity to provide customized and innovative solutions in both performance and reliability.*

*Three technologies have been developed for load packaging: rotating arms, turntables and rotating rings, further to horizontal wrappers for elongated products and packaging systems for the wood field. Thanks to a worldwide capillary distribution network and to the spare parts servicing centers present in our foreign affiliates, ROBOPAC SISTEMI ensures a quick and decisive after sales service.*

*In 2009 ROBOPAC SISTEMI has introduced the Lean Manufacturing methodology with the aid of Porsche Consulting in order to improve the company flows that have value for the customers.*



**GENESIS**  
Avvolgitori verticali  
ad anello rotante  
*Vertical rotating ring  
wrapping machines*



**ROBOHOOD**  
Incappucciatrici  
automatiche per pallet  
*Automatic stretch  
hood machines*



**ROBOBAND**  
Macchine automatiche  
per l'avvolgimento a bande  
*Automatic band  
wrapping machines*



**SPIROR**  
Avvolgitori orizzontali  
ad anello rotante  
*Horizontal rotating ring  
wrapping machines*

ROBOPAC SISTEMI nel 2003 riceve da TÜV ITALIA il riconoscimento dell'adeguatezza della propria organizzazione allo standard ISO 9001, relativamente alla progettazione, fabbricazione, installazione ed assistenza di macchine per l'imballaggio.

*In 2003 ROBOPAC SISTEMI received from TÜV ITALIA the acknowledgement for the adequateness of its organization to the ISO 9001 standards for what concerns design, manufacture, installation and assistance servicing on the packaging machines.*





[robopacsistemi.com](http://robopacsistemi.com)



youtube

# SPIROR FW

AVVOLGITRICI AUTOMATICHE ORIZZONTALI AD ANELLO ROTANTE  
AUTOMATIC HORIZONTAL WRAPPING MACHINES WITH ROTATING RING

Macchina avvolgitrice automatica ad anello rotante a grande diametro per l'imballaggio di pannelli, mobili in kit, mobili montati, porte, finestre, tubi, estrusi di alluminio ed altri lunghi ed ingombranti prodotti non pallettizzati. Per una protezione superficiale ottimale, l'avvolgimento a spirale orizzontale con film estensibile può essere abbinato con la copertura mediante film in polietilene o pluriball, oppure con la protezione laterale e degli spigoli con cartone ed altri materiali simili. Con le macchine della serie SPIROR FW è possibile avvolgere prodotti anche non regolari con le seguenti velocità massime di rotazione dell'anello:

<b>SPIROR FW 1300</b>	<b>85 RPM</b>
<b>SPIROR FW 1600</b>	<b>75 RPM</b>
<b>SPIROR FW 2200</b>	<b>35 RPM</b>
<b>SPIROR FW 2500</b>	<b>35 RPM</b>

Per la gestione completa dell'imballaggio di fine linea dalla palletizzazione sino al magazzino di spedizione e stoccaggio, ROBOPAC SISTEMI dispone inoltre di una ampia gamma di sistemi di movimentazione pallet: convogliatori a rulli, catenarie, deviatori, sistemi di trasporto su rotaia, impilatori pallet ed altri dispositivi ed accessori per la movimentazione dei carichi.

*Fully automatic rotating ring machines for packaging panes, kit furniture, cabinets, doors, windows, piping, aluminium extrusion and other long and bulky, unpalletised products.*

*For best surface protection, spiral wrapping with stretch film can be coupled with bundle covering by polyethylene and bubble film or sides and corners protection by cardboard and other materials.*

*The whole range is composed by 4 models according to the different dimensione of the ring and to the maximum rotation speed:*

<b>SPIROR FW 1300</b>	<b>85 RPM</b>
<b>SPIROR FW 1600</b>	<b>75 RPM</b>
<b>SPIROR FW 2200</b>	<b>35 RPM</b>
<b>SPIROR FW 2500</b>	<b>35 RPM</b>

*ROBOPAC SISTEMI also provides complete solutions that range from end palletizing line packaging. To the shipping and storage warehouse with a complete range of: Driven roller, chain, deviator and track transport pallet conveyor systems and stackers and other devices and accessories for load handling.*



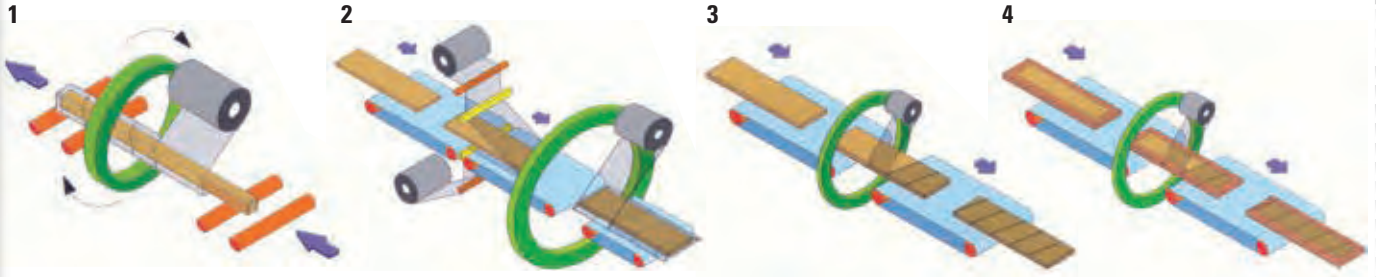

**1 LINEA PER AVVOLGIMENTO CON FILM ESTENSIBILE DI PROFILATI IN LEGNO**  
(perline, cornici, battiscopa, zoccoli, etc.)

*PACKAGING LINE FOR STRETCH WRAPPING WOODEN PROFILES*  
(matchboards, trim mouldings, frames, baseboards, etc.)

**2 LINEA PER AVVOLGIMENTO CON FILM ESTENSIBILE**  
**DI PROFILATI SINGOLI O IMPILATI**

Il prodotto da avvolgere viene totalmente coperto  
dal dispositivo opzionale di copertura e poi avvolto a spirale.

*PACKAGING LINE FOR STRETCH WRAPPING INDIVIDUAL*  
*OR STACKED WOODEN PANELS*  
*The product is totally covered by the optional head*  
*and tail wrapping unit and then spiral wrapped.*

**3 LINEA PER AVVOLGIMENTO PANNELLI CON FILM ESTENSIBILE**  
**E COPERTURA TESTATE**

Gli spigoli del prodotto vengono riparati prima dell'avvolgimento.

*PACKAGING LINE FOR STRETCH WRAPPING WOODEN PANELS*  
*WITH HEAD AND TAIL COVERING*  
*The corners of the product are protected before the wrapping cycle.*

**4 LINEA PER AVVOLGIMENTO PANNELLI CON FILM ESTENSIBILE**  
**E PROTEZIONE LATERALE CON CARTONE**

Il prodotto viene protetto tramite una cornice prima di essere avvolto.

*PACKAGING LINE FOR STRETCH WRAPPING WOODEN PANELS*  
*WITH CARDBOARD PROTECTION ON SIDES*  
*The product is protected by a cardboard frame before being wrapped.*



# **SPIROR FW**

AVVOLGITRICI AUTOMATICHE ORIZZONTALI AD ANELLO ROTANTE  
*AUTOMATIC HORIZONTAL WRAPPING MACHINES WITH ROTATING RING*

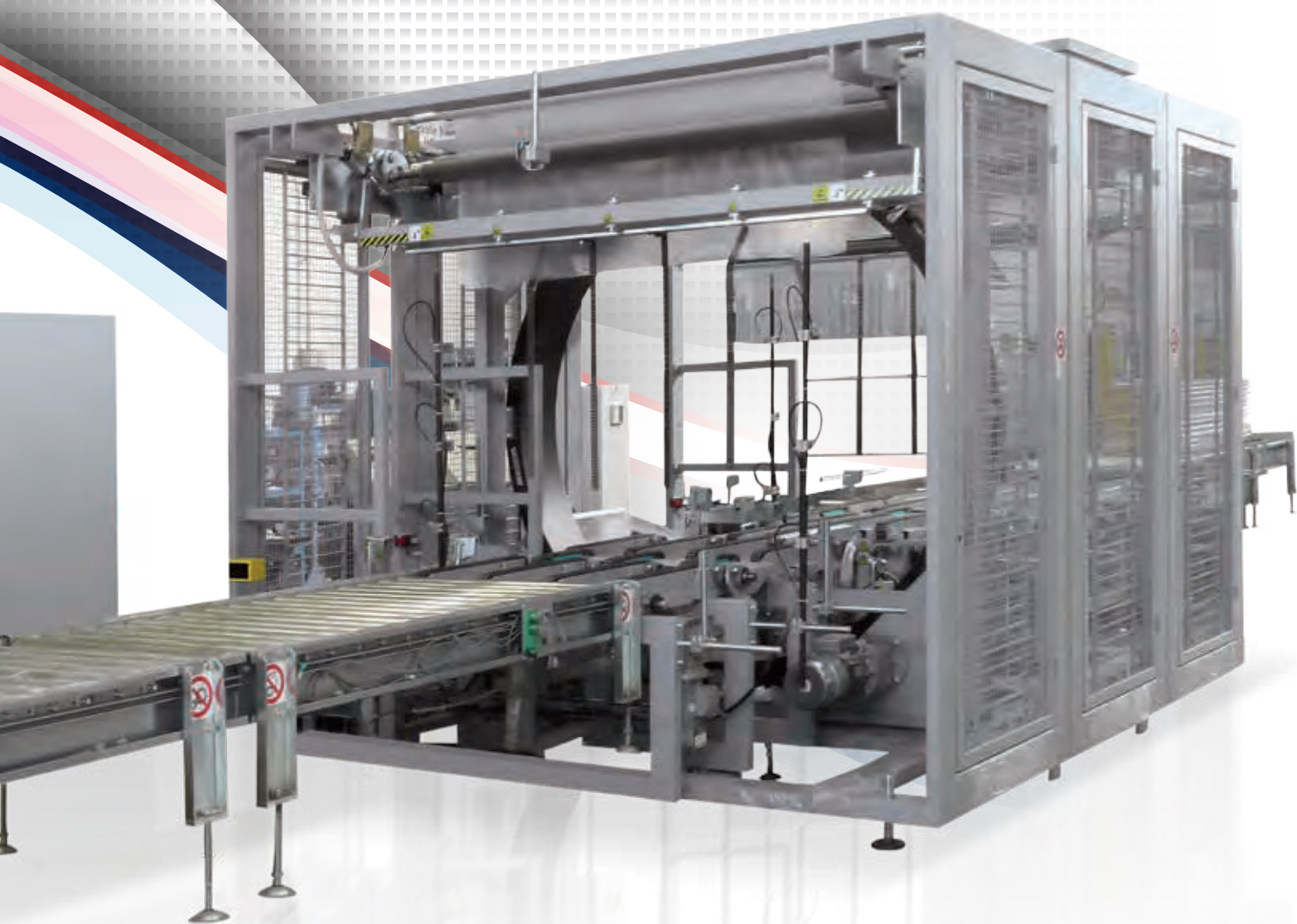



### OPTIONAL

DISPOSITIVO DI COPERTURA DELLA TESTA E DELLA CODA DEL PACCO

*HEAD AND TAIL WRAPPING UNIT*



### OPTIONAL

DISPOSITIVO DI COPERTURA TOTALE DEL PACCO CON FILM IN POLIETILENE O PLURIBALL

*COVERING SYSTEM FOR TOTAL BUNDLE PROTECTION BY POLYETHYLENE OR BUBBLE FILM*

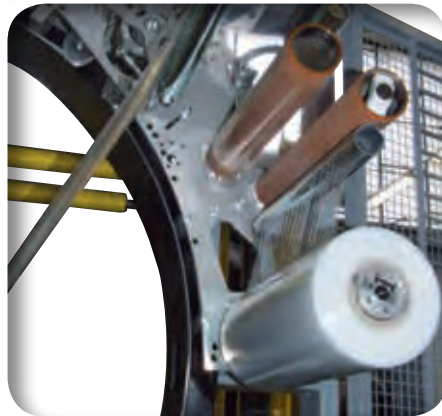

### CARRELLO PORTABOBINA

A RULLI DI PRESTIRO MOTORIZZATI

Può essere equipaggiato con bobine da 250 mm. fino a 500 mm. Innesto e rilascio rapido della bobina per facilitare la sostituzione e ridurre i tempi morti.

*POWER ROLLER STRETCHFILM DELIVERY SYSTEM*

*Can be equipped with 250 mm. up to 500 mm. high reels. Quick lock and release device that facilitates the operator's job and minimizes inefficiencies in the wrapping process.*



### GRUPPO ROTAZIONE

Gruppo autocentrante in altezza con movimento verticale dell'anello per prodotti di varie altezze; la rotazione dell'anello avviene tramite cinghia/ruota di frizione, in modo da assicurare bassa rumorosità e massime velocità di rotazione.

*ROTATING RING*

*Self centring ring assembly working height with vertical movement of the ring for products of different heights; the rotation is driven by belt/friction wheel ensuring low noise level and highest rotation speed.*

**CICLI DI LAVORO**  
*WORKING CYCLES*

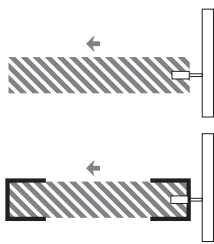

Avvolgimento totale  
*Full wrapping*

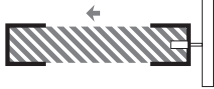

Avvolgimento con copertura testa/coda  
*Full wrapping with head & tail covering*

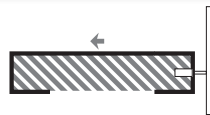

Avvolgimento con copertura superiore testa e coda  
*Wrapping with head and tail covering*

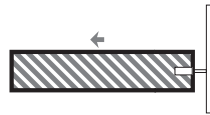

Avvolgimento con copertura totale del pacco  
*Full wrapping with total pack covering*



Ciclo mettistocco  
*Skid feeder cycle*



**GRUPPO AGGANCIAMENTO E TAGLIO DEL FILM**

Sistema ad azionamento pneumatico con taglio tramite una lama a freddo

**GRUPPO SALDATURA**

Sistema di saldatura comandato pneumaticamente per eliminare la coda di avvolgimento.

*CLAMP AND CUTTING SYSTEM*

*Pneumatically operated with a blade device.*

*WELDING UNIT*

*Pneumatically operated welding unit for film tail brush down.*

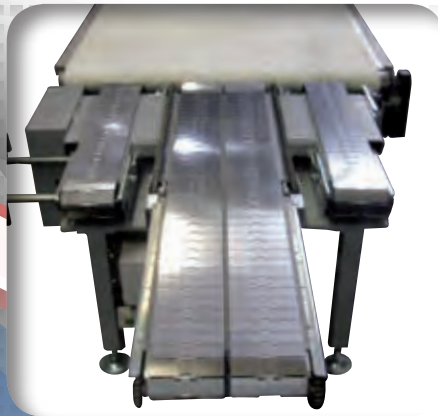

**OPTIONAL**

**DISPOSITIVO A PONTE**

Necessario in caso di avvolgimento di pezzi corti o in presenza di stocchi sotto il carico. Il ponte motorizzato è controllato da inverter.

Disponibili come opzionali nelle versioni con trasporto a catene o a nastro, a larghezza fissa o variabile



*BRIDGE SYSTEM*

*Necessary in case of wrapping short products or when are present skids under the product. The motorized bridge is controlled by frequency driver.*

*Are available as optional bridge-belt or chain belt conveyor with variable or invariable width.*

# SPIROR FW

SISTEMI AUTOMATICI DI INSERIMENTO DI SUPPORTI IN LEGNO O POLISTIROLO AL DI SOTTO DEL PACCO  
AUTOMATIC SYSTEM FOR INSERTING WOODEN OR POLYSTYRENE FOAM SKIDS UNDER THE BUNDLE



## MODEL S1

### CARATTERISTICHE TECNICHE TECHNICAL SPECIFICATIONS

Magazzino Magazine	singolo single
Capienza magazzino Magazine capacity	1200 mm - 15 stocchi di altezza 80 mm 1200 mm (48") - 15 skids 80 mm. (3.2") height
Estrazione dello stocco dal magazzino Skid extraction from the magazine	pneumatica pneumatically driven
Inserimento dello stocco sotto al prodotto Inserting of the skid under the bundle	barra ad azionamento pneumatico e scivolo inclinato pneumatically driven bar and inclined chute

### CARATTERISTICHE DEGLI STOCCHI UTILIZZABILI SKID SPECIFICATIONS

Materiale / Material	legno o polistirolo / wood or polystyrene
Larghezza / Width	min. 80 - max. 250 mm / min. 80 (3.2") - max. 250 mm (10")
Altezza / Height	min. 60 - max. 90 mm / min. 60 (2.4") - max. 90 mm (3.6")
Lunghezza / Length	min. 400 - max. 1100 mm / min. 400 (16") - max. 1100 mm (44")



## MODEL S1M

### CARATTERISTICHE TECNICHE TECHNICAL SPECIFICATIONS

Magazzino Magazine	singolo single
Capienza magazzino Magazine capacity	1440 mm - 18 stocchi di altezza 80 mm 1440 mm (57.6") - 18 skids 80 mm. (3.2") height
Estrazione dello stocco dal magazzino Skid extraction from the magazine	motorizzata motorised
Inserimento dello stocco sotto al prodotto Inserting of the skid under the bundle	catene motorizzate su dispositivo di sollevamento pneumatico powered chains on pneumatic feeder device

### CARATTERISTICHE DEGLI STOCCHI UTILIZZABILI SKID SPECIFICATIONS

Materiale / Material	legno / wood
Larghezza / Width	min. 60 - max. 100 mm / min. 60 (2.4") - max. 100 mm (4")
Altezza / Height	min. 35 - max. 120 mm / min. 35 (1.4") - max. 120 mm (4.8")
Lunghezza / Length	min. 250 - max. 1250 mm / min. 250 (10") - max. 1250 mm (50")

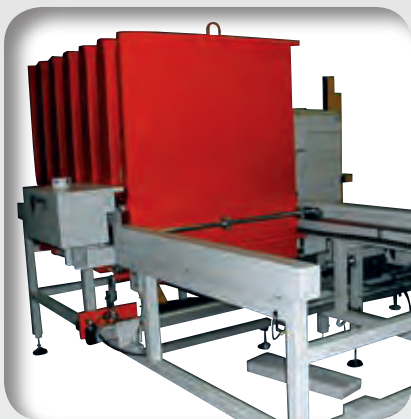

## MODEL S6

### CARATTERISTICHE TECNICHE TECHNICAL SPECIFICATIONS

Magazzino Magazine	automatico a 6 posizioni automatic system with 6 list
Capienza magazzino Magazine capacity	1360 mm - 17 stocchi di altezza 80 mm per ciascun magazzino 1360 mm (54.4") - 17 skids 80 mm. (3.2") height for each magazine
Estrazione dello stocco dal magazzino Skid extraction from the magazine	pneumatica pneumatically driven
Inserimento dello stocco sotto al prodotto Inserting of the skid under the bundle	barra ad azionamento pneumatico e scivolo inclinato pneumatically driven bar and inclined chute

### CARATTERISTICHE DEGLI STOCCHI UTILIZZABILI SKID SPECIFICATIONS

Materiale / Material	polistirolo / polystyrene
Larghezza / Width	min. 150 - max. 250 mm / min. 150 (6") - max. 250 mm (10")
Altezza / Height	min. 60 - max. 90 mm / min. 60 (2.4") - max. 90 mm (3.6")
Lunghezza / Length	min. 400 - max. 1250 mm / min. 400 (16") - max. 1250 mm (50")



## MODEL S6M

### CARATTERISTICHE TECNICHE TECHNICAL SPECIFICATIONS

Magazzino Magazine	automatico a 6 posizioni automatic system with 6 list
Capienza magazzino Magazine capacity	1520 mm - 19 stocchi di altezza 80 mm per ciascun magazzino 1520 mm (60.8") - 19 skids 80 mm. (3.2") height for each magazine
Estrazione dello stocco dal magazzino Skid extraction from the magazine	motorizzata motorised
Inserimento dello stocco sotto al prodotto Inserting of the skid under the bundle	catene motorizzate su dispositivo di sollevamento pneumatico powered chains on pneumatic feeder device

### CARATTERISTICHE DEGLI STOCCHI UTILIZZABILI SKID SPECIFICATIONS

Materiale / Material	legno / wood
Larghezza / Width	min. 60 - max. 80 mm / min. 60 (2.4") - max. 80 mm (3.2")
Altezza / Height	min. 35 - max. 80 mm / min. 35 (1.4") - max. 80 mm (3.2")
Lunghezza / Length	min. 250 - max. 1250 mm / min. 250 (10") - max. 1250 mm (50")

## CARATTERISTICHE TECNICHE STANDARD / STANDARD TECHNICAL FEATURES

MACCHINA / MACHINE		SPIROR 1300*	SPIROR 1600	SPIROR 2200	SPIROR 2500
Diametro anello / Ring diameter	mm / inches	1300 / 51	1600 / 63	2200 / 87	2500 / 98
Velocità rotazione anello / Speed	RPM	85	75	35	35
A Altezza macchina / Machine height	mm / inches	2795 / 110	2795 / 110	2795 / 110	3410 / 135
B Larghezza macchina / Machine width	mm / inches	2550 / 100	2550 / 100	3280 / 130	3280 / 141
C Lunghezza macchina / Machine length	mm / inches	2635 / 104	2635 / 104	3805 / 150	4295 / 170
D Altezza minima da terra / Minimum transport height	mm / inches	950±50 / 38±2	950±50 / 38±2	850±50 / 33±2	850±50 / 33±2
Peso / Weight	Kg / lbs	1500 / 3400	1500 / 3400	1700 / 3800	2000 / 4200
Tensione d'alimentazione / Standard power supply	STD	400 V-3 ph+N	400 V-3 ph+N	400 V-3 ph+N	400 V-3 ph+N
Frequenza d'alimentazione / Frequency	Hz	50 / 60	50 / 60	50 / 60	50 / 60
Potenza installata / Power installed	kW	4.0	4.0	4.0	4.0
Pressione di esercizio / Working pressure	Bar	6±1	6±1	6±1	6±1
Consumo aria / Air consumption	NI/min	150	150	150	150
Larghezza bobina film / Spool width	mm / inches	250-500 / 10-20	250-500 / 10-20	250-500 / 10-20	250-500 / 10-20
Diametro esterno max bobina / Maximum outer spool diameter	mm / inches	250 / 10	250 / 10	250 / 10	250 / 10
Diametro interno bobina / Spool core meter	mm / inches	76 / 3	76 / 3	76 / 3	76 / 3
Spessore film / Film thickness	µm	17-35	17-35	17-35	17-35

\* DISPONIBILE SOLO CON CARRELLO DI PRESTIRO FRIZIONATO MODELLO FR / AVAILABLE ONLY WITH FRICTIONED PRESTRETCH CARRIAGE MODEL FR

## SPIROR FW

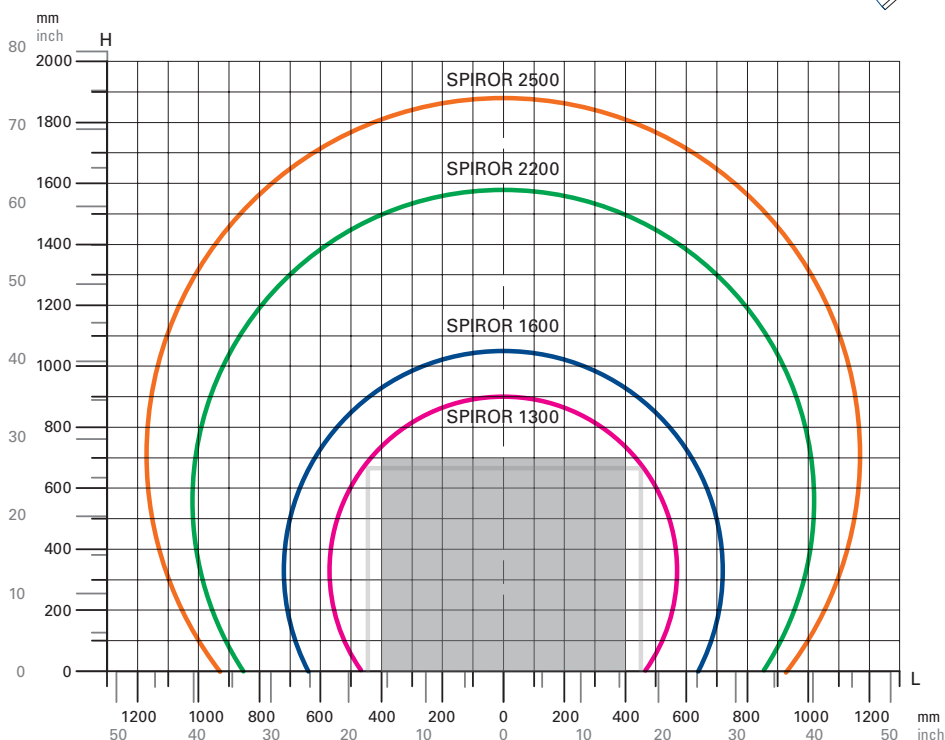
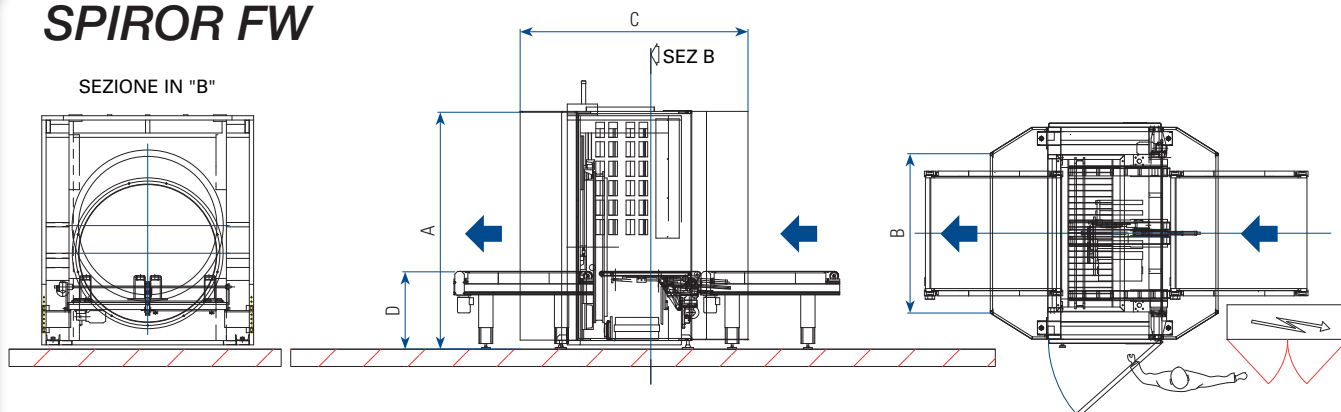

RIFERIMENTO ALTEZZA PIANO TRASPORTI 850MM  
WORKING TABLE HEIGHT 850 MM

La sagoma del prodotto da avvolgere deve essere all'interno dell'arco di circonferenza come da esempio  
The shape of the product to be wrapped must be within the arc of the circle as in the upper example.

LE CARATTERISTICHE TECNICHE POSSONO VARIARE SENZA PREAVVISO. - TECHNICAL SPECIFICATIONS MAY VARY WITHOUT PRIOR NOTICE.

**AETNA GROUP S.P.A. - ROBOPAC SISTEMI**

SP. Marecchia, 59 - 47826 Villa Verucchio - Rimini  
tel. (+39) 0541 673411/ 678084 - fax (+39) 0541 679576  
ropobacsistemi@aetnagroup.com

**ROBOPAC S.P.A.**

Via Fabrizio da Montebello, 81  
47892 Acquaviva Gualdicciolo - Repubblica di San Marino  
tel. (+378) 0549 910511 - fax (+378) 0549 908549/ 905946  
robopac@aetnagroup.com

**AETNA GROUP S.P.A. - DIMAC**

Via Rinascita, 25 - 40064 Ozzano Emilia - Bologna  
tel. (+39) 051 791611 - fax (+39) 051 6511013  
dimac@aetnagroup.com

**PRASMATIC S.R.L**

Via J.Barozzi, 8 - Z.I. Corallo - 40050 Monteveglio - Bologna  
tel. (+39) 051 960302 - fax (+39) 051 960579  
info@prasmatic.com

**AETNA GROUP UK LTD**

Packaging Heights  
Highfield Road - Oakley - Bedford MK43 7TA - England  
phone (+44) 0 1234 825050 - fax (+44) 0 1234 827070  
sales@aetna.co.uk

**AETNA GROUP FRANCE S.a.r.l.**

4, Avenue de l'Europe - 69150 Décines - France  
tél. (+33) 0472 145401 - fax (+33) 0472 145419  
commercial@aetnafr.aetnagroup.com

**AETNA GROUP DEUTSCHLAND GmbH.**

Liebigstr. 6 - 71229 Leonberg-Höfingen  
tel. (+49) 0 7152 33 111 30 - fax (+49) 0 7152 33 111 40  
info@aetna-deutschland.de

**AETNA GROUP U.S.A. Inc.**

2475B Satellite Blvd. - Duluth - GA 30096-5805 - USA  
phone (+1) 678 473 7869 - toll free 866 713 7286 - fax (+1) 678 473 1025  
aetnagroup@aetnagroupusa.com

**AETNA GROUP VOSTOK OOO**

129329 Moscow - Otradnaya str. 2B - building 7 office 1  
phone (+7) 495 6443355 - fax (+7) 495 6443356  
info@aetnagroupvostok.ru

**AETNA GROUP SHANGHAI Co., Ltd**

No. 877, Jin Liu Road, JInshan industry district  
201506, Shanghai - China  
phone (reception) (+86) 0 21 67290111 - fax (+86) 0 21 67290333



[www.aetnagroup.com](http://www.aetnagroup.com)